

NEUER DACIA SANDERO

Preise gültig ab 01.07.2021
Datenstand 21.06.2021



www.dacia.at

DACIA

3 Garantie
Jahre
oder **100 000 km***



DACIA
VIKINGS
AMERICAN FOOTBALL CLUB
Offizieller Sponsor der Dacia Vikings

Preise Sandero

unverbindliche, nicht kartellierte Richtpreise in € zzgl.
€ 216,- brutto (exkl. NoVA) Auslieferungspauschale

	Treibstoff	Abgasnorm	Bestellcode	Nettopreis ab ¹²	NoVA-Steuersatz ab ¹¹	Bruttopreis ab ¹²
Access						
SCe 65	Benzin	Euro 6d-Full	1AMG	7.325,00	2%	8.790,00
Essential						
SCe 65	Benzin	Euro 6d-Full	1EMG	8.075,00	2%	9.690,00
TCe 90	Benzin	Euro 6d-Full	1EM6	9.325,00	1%	11.190,00
Comfort						
SCe 65	Benzin	Euro 6d-Full	1CMG	8.825,00	2%	10.590,00
TCe 90	Benzin	Euro 6d-Full	1CM6	10.075,00	1%	12.090,00
TCe 90 CVT	Benzin	Euro 6d-Full	1CM6V	11.000,00	4%	13.290,00
Stepway Essential						
TCe 90	Benzin	Euro 6d-Full	1SEM6	10.325,00	3%	12.390,00
Stepway Comfort						
TCe 90	Benzin	Euro 6d-Full	1SM6	11.658,33	3%	13.990,00
TCe 90 CVT	Benzin	Euro 6d-Full	1SM6V	12.333,33	6%	15.190,00

Farben und Polsterungen

Ausstattung	Polsterung	Bestellcode	Standardlackierung		Métallisée-Lackierungen					
			Gletscher-Weiß 369	Perlmutter-Schwarz 676	Komet-Grau KNA	Moonstone-Grau KQF	Sahara-Orange EPY	Highland-Grau KQA	Fusion-Rot NPI	Iron-Blau RQH
Access	Stoffpolsterung Access	DRAP01	◆	-	-	-	-	-	-	-
Essential	Stoffpolsterung Essential	DRAP02	◆	□	□	□	-	□	□	□
Comfort	Stoffpolsterung Comfort	DRAP03	◆	□	□	□	-	□	□	□
Stepway Essential	Stoffpolsterung Stepway	DRAP08	◆	□	□	-	□	□	□	□
Stepway Comfort	Stoffpolsterung Stepway	DRAP08	◆	□	□	-	□	□	□	□

Alles Wichtige in Kürze zum NoVA-Gesetz (gültig für Erstzulassungen ab 01.01.2021)

Berechnung Steuersatz: CO₂-Wert minus 112 Gramm geteilt durch 5 = Steuersatz in %
• Bonus für Benzin- und Dieselmotorisierungen: € 350,-

Die Summe der Steuerverminderung darf zu keiner Gutschrift an Steuer führen.

Dacia Plus Garantie Preis inkl. USt. / Stand Dezember 2020. Änderungen vorbehalten

Garantieverlängerung auf insgesamt 4 Jahre/max. 60.000 km

€ 269,-

Weitere attraktive Angebote für Wartungsverträge wie z.B. **Dacia Easy Service** finden Sie bei Ihrem Dacia-Partner

¹¹ Die Werte beziehen sich auf ein Fahrzeug in Basisausstattung und können sich durch Sonderausstattungen erhöhen. Sie beziehen sich weder auf ein einzelnes konkretes Fahrzeug noch sind sie Bestandteil eines Angebots.
¹² Preise aufgrund einer Steueränderung bei der NoVA nur für Zulassungen bis 30.06.2021 gültig. Bei weiterführenden Fragen wenden Sie sich bitte an Ihren Dacia Partner.

◆ Serie | □ Option | — nicht verfügbar

Ausstattung

Access

- 12V Steckdose vorne
- 15-Zoll-Stahlräder mit Radnabenabdeckung Ares
- ABS mit elektrischem Bremskraftverteiler (EBV)
- Aktiver Notfall-Bremsassistent (AEBS)
- Bordcomputer: Gesamt- und Tageskilometerzähler, verbrauchte Kraftstoffmenge, Durchschnittsverbrauch, Reichweite, Durchschnittsgeschwindigkeit
- Drei Kopfstützen hinten höhenverstellbar
- Dreipunkt-Sicherheitsgurte auf allen Sitzen
- Elektrische Fensterheber vorne
- ESP (Elektronisches Stabilitätsprogramm) und Berganfahrhilfe
- Front- und Seitenairbags für Fahrer und Beifahrer, Fensterairbags für vorne und hinten
- ISOFIX-Kindersitzbefestigung auf den hinteren Außenplätzen
- LED-Abblendlicht mit Lichtautomatik, LED-Tagfahrlicht, Halogen-Fernlicht
- Lenkrad höhenverstellbar
- Mobilitäts-Set (12-V-Kompressor und Reifendichtmittel)
- Notruf-Funktion (e-Call)
- Radioververkabelung
- Reifendruckkontrollsystem
- Servolenkung elektrisch
- Start-Stopp-System (Automatischer Stopp des Motors im Leerlauf bei stehendem Fahrzeug und Wiederanlassen bei Kupplungsbetätigung)
- Vordere Dachleuchte Fahrerseite

Essential (zusätzlich / unterschiedlich zu Access)

- 15-Zoll-Stahlräder mit Radvollblende Elma
- Eco-Mode zur Reichweitenoptimierung, Schaltpunktanzeige
- Lüftungsdüsen mit Zierrahmen in Mattchrom
- Media Control: Multimediasystem mit Display im Instrumenteneinsatz und integrierter Smartphone-Halterung, DAB+-Radio, 2 Lautsprechern vorne, Bluetooth- und USB-Verbindung und Bedienung über Lenkradfernbedienung oder Smartphone-Applikation Dacia Media Control
- Nebelscheinwerfer
- Rücksitzlehne asymmetrisch umklappbar (1/3 zu 2/3)
- Stoßfänger in Wagenfarbe lackiert
- Tempomat mit Geschwindigkeitsbegrenzer
- Zentralverriegelung mit Funk-Fernbedienung und automatischer Türverriegelung nach dem Anfahren

Comfort (zusätzlich / unterschiedlich zu Essential)

- 12V Steckdose vorne/hinten
- 15-Zoll-Stahlräder mit Designradblende 4 Doppelspeichen Sorane
- Außenspiegel elektrisch einstell- und beheizbar
- Außenspiegel und Türgriffe in Wagenfarbe lackiert
- Dekorativer Stoffeinsatz auf dem Armaturenbrett und an den vorderen Türen
- Fahrersitz höhenverstellbar mit Armlehne
- Lenkrad höhen- und tiefenverstellbar
- Lenkrad in Lederoptik
- Manuelle Klimaanlage mit Pollenfilter
- Media Display: Multimediasystem mit 8-Zoll-Touchscreen, DAB+-Radio, 4 Lautsprechern, Smartphonekopplung mittels USB-Kabel und Bluetoothverbindung
- Regensensor
- Türöffner und Zierelemente an Lenkrad und Schaltknäuf in Mattchrom
- Vordere Dachleuchte Fahrer- und Beifahrerseite

Stepway Essential (zusätzlich / unterschiedlich zu Essential)

- 16-Zoll-Stahlräder mit Designradblende 5 Doppelspeichen Saria
- Dachreling
- Fahrersitz höhenverstellbar mit Armlehne
- Kühlergrill mit Stepway-Logo
- Lüftungsdüsen mit Zierrahmen in Orange
- Stoßfänger vorne und hinten mit angedeutetem Unterfahrschutz, Radlaufverbreiterungen, erhöhte Bodenfreiheit

Stepway Comfort (zusätzlich / unterschiedlich zu Comfort)

- 16-Zoll-Stahlräder mit Designradblende 5 Doppelspeichen Saria
- Dachreling mit modularen Dachlängsträgern in Quarzgrau
- Einparkhilfe hinten akustisch
- Kühlergrill mit Stepway-Logo
- Lüftungsdüsen mit Zierrahmen in Mattchrom/in Orange
- Media Nav: Multimediasystem mit 8-Zoll-Touchscreen, Navigation, DAB+-Radio, 6 Lautsprechern (4 Lautsprecher und 2 Hochtöner), kabelloser Smartphonekopplung mittels Wifi, Bluetooth und zusätzlichem USB-Anschluss unten an der Mittelkonsole
- Stoßfänger vorne und hinten mit angedeutetem Unterfahrschutz, Radlaufverbreiterungen, erhöhte Bodenfreiheit

Ihr Dacia Vorteilsheft

Mit dem Dacia-Vorteilsheft kommen Sie in den Genuss Ihrer persönlichen Dacia Vorteile für Zubehör und Serviceleistungen. Fragen Sie Ihren Neuwagenverkäufer nach Ihrem kostenlosen Dacia-Vorteilsheft.

Optionen

	Bestell-Code	Access	Essential	Comfort	Stepway Essential	Stepway Comfort	Nettopreis ab €	Bruttopreis Beispiel bei 2% NoVA ¹⁾ €
Komfort und Fahrkomfort								
Komfort-Paket: Fahrersitz höhenverstellbar mit Armlehne, Lenkrad tiefenverstellbar	PCV94	-	☐	◆	-	◆	125,00	152,50
Komfort-Plus Paket: Keycard Handsfree, elektr. Parkbremse, Mittelkonsole mit Stauraum und integrierter Armlehne (nur in Verbindung mit Einparkhilfe)	PCV44	-	-	☐	-	☐	420,00	512,40
Safety-Paket: Einparkhilfe vorne und hinten akustisch, Rückfahrkamera, Toter-Winkel-Warner	PCV96	-	-	☐	-	-	550,00	671,00
		-	-	-	-	☐	400,00	488,00
City-Paket: Einparkhilfe hinten akustisch, Keycard Handsfree	PCV24	-	-	☐	-	-	400,00	488,00
Klima-Paket: Klimaautomatik und Sitzheizung für Vordersitze (nicht mit S Ce 65)	PCV12	-	-	☐	-	☐	470,00	573,40
Einparkhilfe hinten akustisch	ITPK1	-	-	☐	-	◆	200,00	244,00
Einparkhilfe vorne und hinten mit Rückfahrkamera	PCV82	-	-	☐	-	-	420,00	512,40
		-	-	-	-	☐	270,00	329,40
Elektrische Fensterheber hinten	LVAREL	-	-	☐	-	☐	150,00	183,00
Klimaanlage mit Pollenfilter	PCV46	-	☐	◆	☐	◆	580,00	707,60
Klimaautomatik mit Pollenfilter	CA02	-	-	☐	-	☐	300,00	366,00
Modularer Kofferraumboden (ohne Kofferraumbodenverkleidung, Kofferraumboden höhenverstellbar)	PCV34	-	-	☐	-	☐	85,00	103,70
Außenausstattung								
Leichtmetallfelge 16" Amaris	RDIF31	-	-	☐	-	-	350,00	427,00
Leichtmetallfelge 16" Mahalia	RDIF33	-	-	-	-	☐	200,00	244,00
Reserverad - Entfall Reifenreparaturset	RSEC01	☐	☐	☐	☐	☐	90,00	109,80
Métallisée-Lackierung	Farbcode	-	☐	☐	☐	☐	385,00	469,70
Audio und Kommunikation								
Media Display: Radio DAB+ mit 8-Zoll-Touchscreen, Smartphonereplikation mittels USB-Kabel von Apple CarPlay™ und Android Auto™, Bluetoothverbindung und 4 Lautsprecher	PCV32	-	☐	◆	☐	-	250,00	305,00
Media Nav: Navigationssystem mit 8-Zoll-Touchscreen und DAB+-Radio inkl., Smartphonereplikation mittels Wifi, Bluetooth und zusätzlichem USB-Anschluss, 6 Lautsprechern (4 Lautsprecher und 2 Hochtöner) (Kartenmaterial Österreich, Deutschland, Schweiz) (nicht mit S Ce 65)	PCV98	-	-	☐	-	◆	300,00	366,00
Media Nav: Navigationssystem mit 8-Zoll-Touchscreen und DAB+-Radio inkl., Smartphonereplikation mittels Wifi, Bluetooth und zusätzlichem USB-Anschluss, 6 Lautsprechern (4 Lautsprecher und 2 Hochtöner) (Kartenmaterial Westeuropa) (nicht mit S Ce 65)	PCV0W	-	-	☐	-	-	400,00	488,00
Kartenmaterial Westeuropa	MAPSUP	-	-	-	-	☐	100,00	122,00

Zubehörpakete:

Preise in € inkl. Montage und USt. exkl. Kleinteileentsorgung und Hilfsmaterial, - 20% auf Material, Angebot gültig von 01.01.2021 bis auf Widerruf. Nicht mit anderen Aktionen kumulierbar.

Teilenummer

-20% auf Material für **ALLE PAKETE**

Paket Startklar

Textilfußmatten Premium Sandero / Sandero Stepway

74 90 269 10R / 82 01 737 157

Kofferraumorganizer

82 01 653 542

Sicherheitsset (Pannendreieck, Warnweste, Reiseapotheke)

77 11 780 759

Statt 113,00
NUR 90,00

Paket Transport

Traverse Anhängerkupplung:

Abnehmbare Anhängerkupplung für Sandero oder Sandero Stepway

82 01 734 160 / 82 01 734 166

Feststehende Anhängerkupplung für Sandero oder Sandero Stepway

82 01 734 157 / 82 01 734 163

Montagesatz:

Abnehmbare Anhängerkupplung für Sandero oder Sandero Stepway

82 01 734 161 / 82 01 734 167

Feststehende Anhängerkupplung für Sandero oder Sandero Stepway

82 01 734 158 / 82 01 734 164

Kabelsatz (13-polig)

82 01 734 130

Thule Coach 274*

77 11 780 884

Statt 1.349,00
NUR 1.155,00
Mit abnehmbarer Anhängerkupplung

Statt 1.239,00
NUR 1.067,00
Mit feststehender Anhängerkupplung

Paket Reise

Dachbox 480 Liter*

77 11 574 057

Dachträger für Sandero (ohne Dachreling) oder

82 01 733 990

Dachträger für Sandero Stepway (mit Dachreling)

82 01 733 998

EasyFlex Kofferraumschutz

68 81 053 27R

Statt 745,00
NUR 616,00

* Unterschiedliche Größen/Varianten möglich. Für Details wenden Sie sich bitte an Ihren Dacia Händler.

◆ Serie | ☐ Option | — nicht verfügbar | P Bestandteil eines optionalen Pakets

¹⁾ Die Bruttopreise sind mit einem beispielhaften NoVA-Satz berechnet und beziehen sich nicht auf eine spezielle Version oder Motorisierung. Die Bruttopreise können je nach Version und Motorisierung variieren.

Abmessungen in mm

Gepäckraumvolumen in Liter:

bis Gepäckraumabdeckung	328
bei umgeklappter Rücksitzbank und dachhoher Beladung	1200

Radstand	2604
Gesamtlänge (Stepway)	4088 (4099)
Überhang vorne (Stepway)	819 (830)
Überhang hinten	666
Spurbreite vorne (Stepway)	1533 (1520)
Spurbreite hinten (Stepway)	1519 (1510)
Bodenfreiheit beladen/unbeladen (Stepway)	133/162 (174/201)
Höhe unbeladen ohne / mit Dachreling bei Stepway	1499 / 1587
Höhe Ladekante unbeladen (Stepway)	741 (777)
Einlasshöhe Kofferraum	612

Kniefreiheit 2. Sitzreihe	186
Gesamtbreite ohne / mit Außenspiegeln	1848 / 2007
Innenhöhe vorne von der Sitzfläche bis zum Dach bei 14° Neigung	898
Innenhöhe 2. Sitzreihe von der Sitzfläche bis zum Dach bei 14° Neigung	878
Ellenbogenfreiheit vorne	1410
Ellenbogenfreiheit hinten	1406
max.Ladelänge bis Rücksitzbank/Rückbank umgelegt	815 / 1517

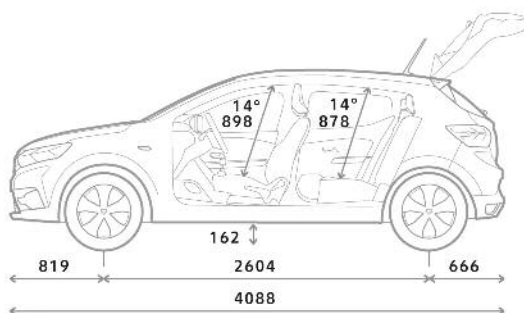

1985

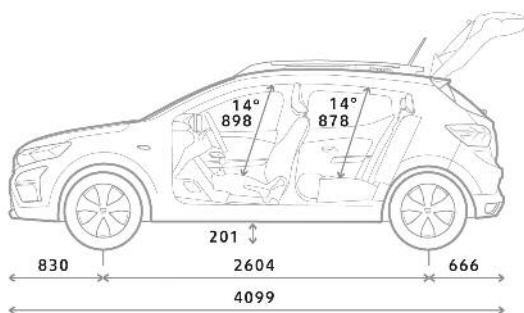
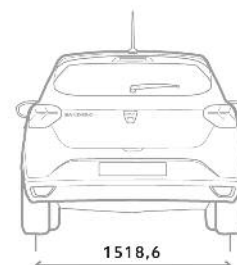
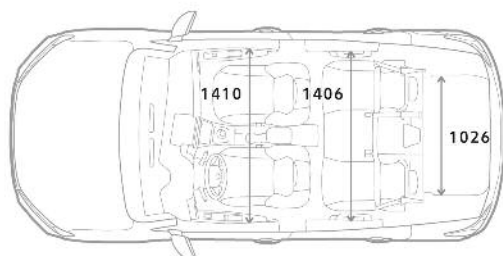
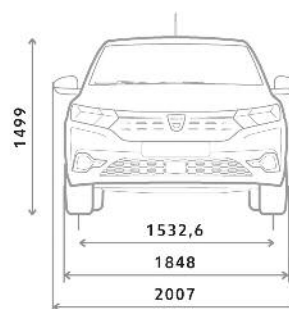

2019

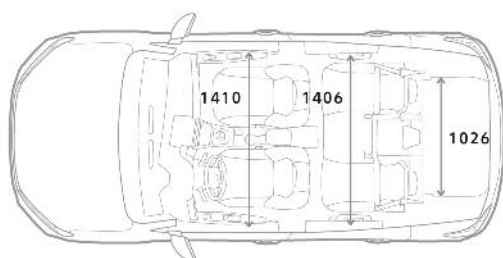
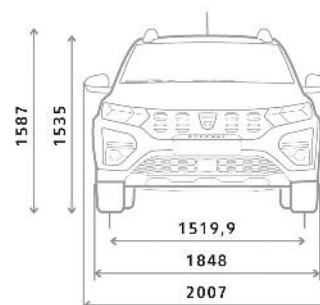

Technische Daten

Benzin-Motorisierungen

SCe 65
5-Gang, manuell

TCe 90
6-Gang, manuell

TCe 90 CVT
CVT Automatik

Motor

Hubraum in cm ³	999	999	999
Bohrung x Hub (mm)	71 x 84,1	72,2 x 81,34	72,2 x 81,34
Anzahl der Zylinder / Ventile	3 / 12	3 / 12	3 / 12
Leistung in kW / PS (bei U/min)	49 / 67 (6.300)	67 / 91 (4.600 - 5.000)	67 / 91 (4.500 - 5.000)
Maximales Drehmoment (bei U/min)	95 (3.600)	160 (2.100 - 3.750)	142 (1.750 - 3.750)
Einspritzung	Multipoint-Einspritzung	Multipoint-Einspritzung, Turbolader mit Ladeluftkühler	
Kraftstoff	Benzin	Benzin	Benzin
Start & Stop System	Serie	Serie	Serie

Lenkung

Ø Wendekreis (m)	10,68 (10,5)
Anzahl Lenkradumdrehungen	3,2

Radaufhängung

Vorderachse	McPherson Prinzip mit unteren Dreiecksquerlenkern
Hinterachse	H-förmige Verbundlenkerachse mit Schraubenfedern

Reifendimensionen

Räder (Stepway)	6,0 J 15 / 6,0 J 16
Serienbereifung	185/65 R15 (205/60 R16)

Bremsen

ABS Bosch 8.0 mit EBV	Serie
Elektronische Bremskraftverteilung	Serie
vorne: Scheibenbremsen ø (mm)	258
hinten: Trommelbremsen ø (Zoll)	8

Fahrleistungen

Höchstgeschwindigkeit (Stepway) (km/h)	158	178 (172)	169 (163)
0 - 100 km/h (Stepway) (s)	17	11,7 (12,0)	13,4 (14,2)

Homologationsdaten

Abgasnorm nach EURO	Euro 6d-Full	Euro 6d-Full	Euro 6d-Full
Genehmigungsverfahren	WLTP	WLTP	WLTP
CO ₂ Emission (g/km) ¹⁾	124 - 117	132 - 119	145 - 128

Verbrauchswerte nach MVEG (l/100 km)¹⁾

Kombiniert (l/100 km)	5,5 - 5,2	5,8 - 5,1	6,4 - 5,7
-----------------------	-----------	-----------	-----------

Füllmengen (l)

Gepäckraumvolumen	328
Gepäckraumvolumen bei umgeklappter Rücksitzbank und dachhoher Beladung	1200
Tankinhalt	50

Gewichte (kg)

Leergewicht fahrbereit*	1089 - 1111	1127 - 1147	1162 - 1174
Höchstzulässiges Gesamtgewicht	1477 - 1514	1538 - 1562	1562 - 1586
Nutzlast	388 - 403	411 - 415	400 - 412
Zulässige Anhängelast gebremst	980	1100	1100
Zulässige Anhängelast ungebremst (Stepway)	540 - 555	560 - 570	580 - 585

¹⁾ Die angegebenen Werte wurden nach den vorgeschriebenen Messverfahren (EU) 2018/1832 in der jeweils gegenwärtig geltenden Fassung und ohne Zusatzausstattung ermittelt. Bei diesen Fahrzeugen können für die Bemessung von Steuern und anderen fahrzeugbezogenen Abgaben andere als die hier angegebenen Werte gelten. Die Werte beziehen sich auf ein Fahrzeug in Basisausstattung und können sich durch Sonderausstattungen erhöhen. Sie beziehen sich weder auf ein einzelnes konkretes Fahrzeug noch sind sie Bestandteil des Angebots, sondern dienen allein Vergleichszwecken.

DACIA Garantie

Beim Kauf eines DACIA erhalten Sie folgende Garantieleistung: * 36 Monate bzw. 100.000 km Neuwagengarantie (je nachdem welcher Fall zuerst eintritt) + 6 Jahre Garantie gegen Durchrostung + 2 Jahre Lackgarantie

DACIA Plus Garantie

Nach Ablauf der 36-monatigen Neuwagengarantie können Sie auf Wunsch weiterhin unter Garantie fahren. Dafür steht Ihnen die Dacia Plus Garantie für das vierte, fünfte und sechste Jahr (max. 100.000 km) zur Verfügung. Sie haben bis zu 1 Jahr nach Erstzulassung Ihres Fahrzeuges Zeit, sich für die Option zu entscheiden. Sie beinhaltet die gleichen Leistungen wie die 36-monatige Neuwagengarantie, also die Reparatur oder den Austausch mechanischer und elektrischer Fahrzeugteile (ausgenommen Verschleißteile, Wartung, u.ä.) bzw. die Leistungen der Dacia Assistance.

DACIA Assistance

Umfasst Pannenhilfe vor Ort ODER Abschleppung für die Dauer der Neuwagen Garantie, sowie einen Ersatzwagen im Garantiefall für die Dauer von max. 3 Tagen. Rund um die Uhr, 7 Tage pro Woche: **Tel. 0800 203 123**. Vom Ausland rufen Sie bitte **+43 1 680 10 123**

DACIA Unfallassistance

Telefonische Betreuung vor Ort im Falle eines Unfalls und Organisation der Pannenhilfe oder Abschleppung zur nächsten Werkstatt. Die Unfallassistance gilt nur in Österreich. Rund um die Uhr, 7 Tage pro Woche: **Tel. 0800 203 123**

DACIA Lebenslange Mobilitätsgarantie

Sie gilt für alle Dacia Fahrzeuge bis zu 3,5t im ersten Jahr nach Erstzulassung und verlängert sich durch die regelmäßige Wartung bei einem autorisierten Dacia Partner. Alle Leistungen dieser Mobilitätsgarantie gelten für immobilisierende Pannen im In- und Ausland analog dem Deckungsumfang der Mobilitätsgarantie Plus auch für selbstverschuldete Pannen. Rund um die Uhr, 7 Tage pro Woche: **Tel. 0800 203 123**. Vom Ausland rufen Sie bitte **+43 1 680 10 123**

DACIA Finance

Durch die flexible Gestaltung der Eigenmittel, der Laufzeit sowie bei Leasing der jährlichen Km-Leistung entscheiden Sie über die Höhe Ihrer Kredit- bzw. Leasingrate. Wir garantieren Ihnen fixe Zinsen für die gesamte Laufzeit, transparente Kosten und bei Leasing den Restwert sowie die Rücknahme Ihres Fahrzeuges.

DACIA Business Finance

Dacia Business Finance bietet für Geschäftskunden ein umfassendes Leistungsangebot mit maßgeschneiderten Lösungen, egal ob Sie Ihre Firmenwagen leasen oder kaufen wollen. Weiteres können wir unser Komplettpaket, bestehend aus Finanzierung, Versicherungen und Services, Ihren individuellen Bedürfnissen anpassen.

DACIA Versicherung

Wir bieten eine Vielzahl an Leistungen, die Ihnen im Schadensfall schnell und unkompliziert weiterhelfen. Unser umfangreiches Versicherungsprogramm besteht aus Haftpflicht- und Kaskoversicherung, Insassen-, Restschuld- und GAP- Versicherung sowie dem FAIR & EASY Komplett-Paket.

Ihr Händler

Preise, Optionen, Ausstattungen und technische Daten beziehen sich auf Fahrzeugbestellungen ab dem auf der Vorderseite angegebenen Stand. Änderungen vorbehalten.

Unverbindliche, empfohlene, nicht kartellierte Verkaufspreise inklusive Transportkosten.

Vorbehaltlich Satz- und Druckfehler. Renault Österreich GmbH, 1101 Wien, Laaer Berg-Straße 64, Tel. 01/680 10-0.

www.dacia.at