



Renault SANDERO R.S.

Manual do proprietário



Sumário

Espelhos e indicadores	2
Iluminação externa	3
Comandos de levantadores de vidros	4
Recomendações: controle de poluição, economia de combustível, condução	5
Dispositivos de correção e assistência à condução	9
Pressões de enchimento	12
Nível de óleo do motor: enchimento, abastecimento	13
Identificação do veículo	14
Características dos motores	15
Dimensões	17
Pesos (em kg)	18

A descrição dos modelos contidos neste manual foi preparada a partir das características técnicas conhecidas na data da sua elaboração. **Este manual inclui todos os equipamentos** (de série ou opcionais) **disponíveis para os modelos descritos, entretanto, esses equipamentos dependerão da versão, das opções escolhidas e do país de comercialização.**

Alguns equipamentos que serão introduzidos futuramente no veículo podem aparecer já descritos neste documento.

Por último, em todo o documento, sempre que seja feita referência a uma Oficina Autorizada, trata-se de um representante RENAULT.

As informações contidas neste documento complementam aquelas contidas no Manual de Proprietário de base RENAULT.

ESPELHOS E INDICADORES

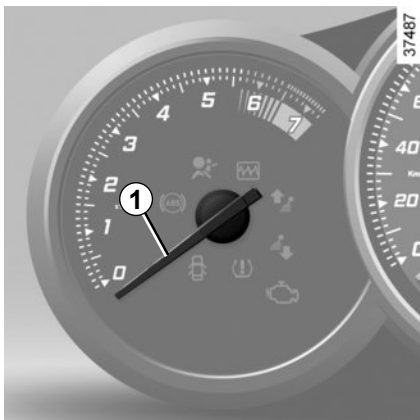

Conta-giros 1 (rpm x 1000)



Velocímetro 2 (km/h)

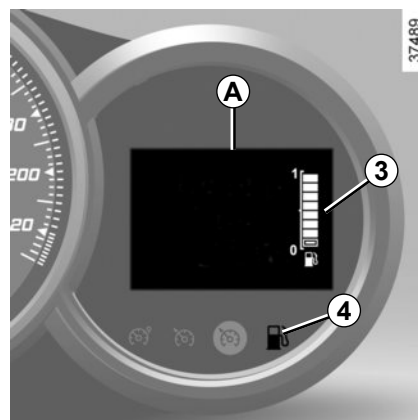

Indicador do nível de combustível 3

O número de traços acesos indica o nível de combustível. Quando o nível atinge o mínimo, não há qualquer traço exibido e a luz indicadora 4 se acende dentro de alguns quilômetros.

Computador de bordo A

Consulte a seção “Computador de bordo” do manual do usuário.

ILUMINAÇÃO EXTERNA (1/2)

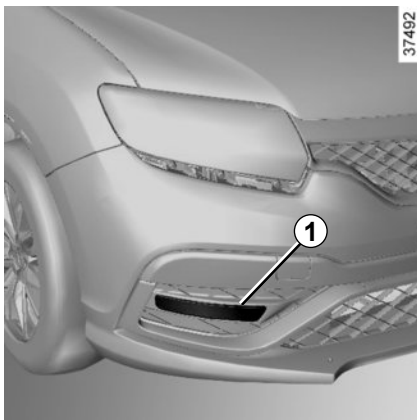

Luzes de dia

Os faróis diurnos **1** acendem quando a ignição é ligada.

Lanternas

Gire a extremidade do manípulo **2** até o símbolo ficar na direção da marcação **3**. Os faróis diurnos se apagam progressivamente quando são usadas como lanternas laterais.

A luz indicadora no painel de instrumentos acende.

Faróis baixos

Gire a extremidade do manípulo **2** até o símbolo ficar na direção da marcação **3**.



A luz indicadora no painel de instrumentos acende.

Faróis altos

Com a luz baixa acesa, empurre a haste **2**. A luz indicadora no painel de instrumentos acende.

Para retornar à posição de luz baixa, puxe a haste **2** na sua direção.

Desligamento

Gire a extremidade do manípulo **2** até o símbolo ficar na direção da marcação **3**.



Alarme sonoro de esquecimento da iluminação

No caso em que as luzes forem acesas após falha do motor, um alarme sonoro irá soar quando a porta do motorista é aberta para sinalizar a você que as luzes foram deixadas acesas.

Não é possível realizar manutenção das luzes laterais. Se for necessário trocar as lâmpadas, entre em contato com uma oficina autorizada

ILUMINAÇÃO EXTERNA (2/2)/CONTROLES DA JANELA

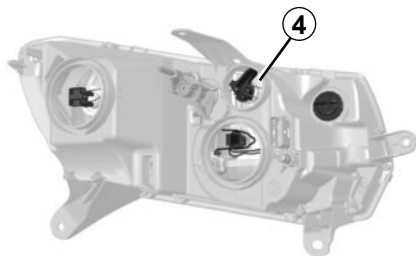

A lâmpada **4** está desativada (disponível como decoração), portanto, não é necessário substituí-la.

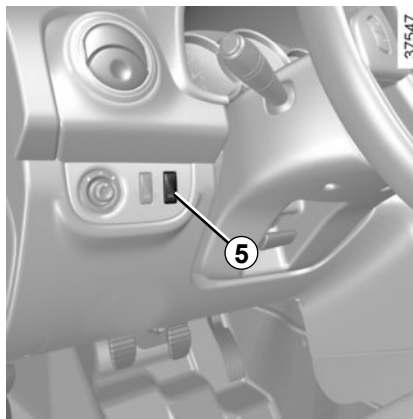

Travamento/destravamento das janelas traseiras



Segurança do passageiro

O motorista pode parar o funcionamento dos levantadores de vidros traseiros, pressionando o interruptor **5**.



Ao operar a janela elétrica, verifique se nenhuma parte do corpo está no caminho. **Risco de ferimentos graves.**

RECOMENDAÇÕES: controle de poluição, economia de combustível, condução (1/4)

O seu veículo foi concebido para respeitar o meio ambiente.

Dessa forma, algumas peças de seu veículo foram projetadas para reciclagem posterior.

Essas peças podem ser desmontadas com facilidade para permitir que sejam recuperadas e sejam reprocessadas em centros de reciclagem.

Além disso, devido ao seu projeto, às regulagens de fábrica e ao seu consumo reduzido, seu veículo está em conformidade com os regulamentos de antipoluição em vigor. Ele tem participação ativa na redução de emissão de gases poluentes e na economia de energia. Por outro lado, o nível de emissão de gases poluentes e o consumo de seu veículo também depende de você. Tenha controle sobre a manutenção e a utilização corretas do veículo.

O consumo de combustível está homologado de acordo com um método padrão. Idêntico para qualquer montadora, permite comparar os veículos entre si. O consumo em utilização real depende das condições de utilização do veículo, dos equipamentos e o estilo de condução. Para otimizar o consumo, respeite as recomendações indicadas a seguir.

Contribui com a economia de combustível

De acordo com o veículo, para otimizar o consumo, uma luz indicadora no painel de instrumentos informa o melhor momento para engrenar a marcha superior ou inferior:



mude para a marcha superior;



mude para a marcha inferior.

Conservação

É importante saber que o desrespeito aos regulamentos de controle de poluição pode sujeitar o proprietário do veículo a infrações à lei. Além disso, a substituição de peças do motor, do sistema de alimentação e de escapamento, por peças diferentes das originais recomendadas pelo fabricante, altera a conformidade do veículo aos

regulamentos de controle de poluição. Uma Oficina Autorizada deverá fazer os ajustes e verificar seu veículo conforme as instruções contidas no programa de manutenção: ela dispõe de todos os recursos que permitem garantir as regulagens originais de seu veículo.

Regulagens do motor

- **ignição:** não necessita nenhuma regulagem.
- **velas:** as condições ótimas de consumo, de rendimento e de desempenho exigem que sejam rigorosamente obedecidas às especificações estabelecidas por nossos Serviços Técnicos.

Na substituição das velas, utilize as marcas, tipos e classificações especificadas para seu motor. Para isso, consulte uma Oficina Autorizada.

- **marcha lenta:** não necessita nenhuma regulagem.
- **filtro de ar:** um cartucho sujo diminui o rendimento. É preciso substituí-lo.

RECOMENDAÇÕES: controle de poluição, economia de combustível, condução (2/4)

Verificação dos gases de escapamento

O sistema de verificação dos gases de escapamento permite detectar as anormalidades de funcionamento no dispositivo de controle de poluição do veículo.

Essas anormalidades podem causar emissões de substâncias nocivas ou danos mecânicos.



Esta luz indicadora no painel de instrumentos indica eventuais falhas no sistema:

Ela se acende ao ligar a chave de ignição e depois se apaga ao dar partida no motor.

- Caso permaneça acesa de maneira contínua, consulte uma Oficina Autorizada o mais breve possível;
- se ficar piscando, reduza o regime de rotações do motor até que desapareça a intermitência. Consulte uma Oficina Autorizada o mais breve possível.

Condução

- Melhor do que aquecer o motor com o veículo parado é fazer o aquecimento conduzindo com suavidade até alcançar a temperatura normal.
- A velocidade custa caro.

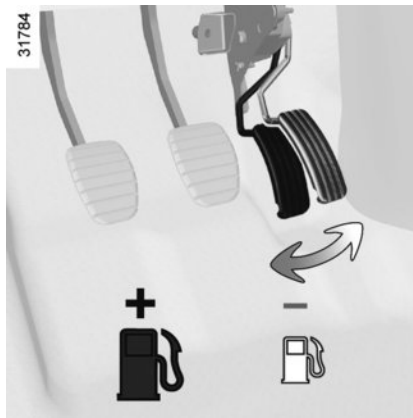

- A condução «esportiva» custa caro: é preferível uma condução «calma».
- Use os freios o mínimo possível. Se observar com suficiente antecipação as curvas ou obstáculos, bastará tirar o pé.
- Evite acelerações bruscas.
- Não intensifique o regime de rotações do motor em marchas intermediárias.
- Utilize sempre a relação de marcha mais elevada possível sem forçar o motor.

- Nas subidas, não tente manter a velocidade e não acelere mais do que seria necessário em um terreno plano: mantenha o pé sobre o acelerador, preferencialmente na mesma posição.
- Executar embreagem dupla e acelerar o motor antes de desligá-lo são ações desnecessárias nos veículos modernos.
- Em tempestades, rodovias inundadas:



Não circule em estradas inundadas, se a altura da água ultrapassar a estrutura do pneu (atingir o aro).



Incômodo na condução

No local do motorista, utilize exclusivamente os tapetes adaptados ao veículo, fixando-os com os elementos instalados previamente. Verifique regularmente sua fixação.

Não coloque um tapete sobre outro.
Os pedais podem ficar travados.

RECOMENDAÇÕES: controle de poluição, economia de combustível, condução (3/4)

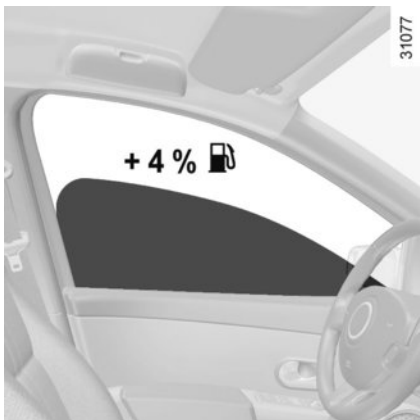

Conselhos para utilização

- Energia elétrica do veículo «é combustível», desligue todos os dispositivos elétricos cujo uso não seja realmente essencial. **Porém** (segurança antes de tudo), acenda as luzes toda vez que a visibilidade exigir (ver e ser visto).
- Utilize preferencialmente os difusores de ar. Trafegar com os vidros abertos a 100 km/h implica: consumo de combustível 4% maior.

- Nos veículos equipados com ar-condicionado, é normal que se constate um aumento do consumo de combustível (especialmente em tráfego urbano) durante sua utilização. Para os veículos equipados com ar-condicionado sem modo automático, desligue o sistema quando não precisar mais dele.

Conselhos para reduzir o consumo e, dessa forma, contribuir para a preservação do meio ambiente:

- Se o veículo permanece estacionado em situação de muito calor ou sob o sol, considere ventilar durante alguns minutos para eliminar o ar quente antes de dar a partida.
- Evite o enchimento de combustível até a boca; isso evita que ele transborde.
- Evite a utilização «porta a porta» (percurso curto com paradas longas), pois o motor nunca atinge a temperatura ideal.

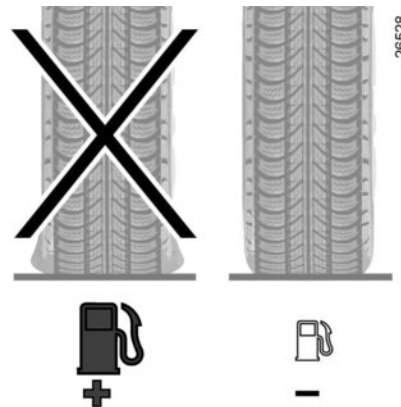

Pneus

- Uma pressão insuficiente aumenta o consumo.
- O uso de pneus não recomendados pode aumentar o consumo.



Características dos veículos com altura da carroceria baixa A

O veículo foi projetado para proporcionar o máximo de prazer ao dirigir e manobrar em vias adequadas. Particularidades como pneus de perfil baixo e kits de carroceria melhoram a aparência e o modo de condução do veículo.

Siga as instruções a seguir para garantir a boa condição dessas características.

- Dirija com cuidado em vias com superfícies em más condições, como cascalho ou terra, pois as pedras e os resíduos dessas superfícies podem danificar os acessórios do

kit de carroceria. Vias com buracos e superfícies em más condições podem danificar as rodas e/ou pneus.

- Na parte mais baixa de inclinações, certifique-se de que as bordas frontal e lateral não entrem em contato com o solo. Dirija a uma velocidade moderada, sem acelerar ou frear bruscamente.
- Ao lidar com obstáculos como meio-fio baixo, valetas ou quebra-molas, principalmente de forma angular, dirija devagar a fim de proteger a parte de baixo do veículo e os acessórios da carroceria.

DISPOSITIVOS DE CORREÇÃO E DE AUXÍLIO À CONDUÇÃO (1/3)

O seu veículo está equipado por:

- **controle de estabilidade eletrônica ESP com controle de subviragem e de tração ASR;**
- **um indicador de troca de marcha sonoro;**
- **assistência à frenagem de emergência com, dependendo do veículo, antecipação da frenagem;**
- **auxílio ao arranque em subida.**



Estas funções constituem um auxílio suplementar em situações de condução crítica, para adaptar o comportamento do veículo ao tipo de condução.

Entretanto, essas particularidades não intervêm no lugar do motorista. **Elas não afetam os limites do veículo e não são um incentivo para dirigir mais rápido.** Em nenhuma circunstância elas podem substituir a vigilância ou a responsabilidade do motorista. O motorista deve permanecer sempre vigilante em caso de situações de risco inesperadas.

Controle dinâmico de condução ESP

Este sistema ajuda a manter o controle do veículo em situações “críticas” de condução (evitando um obstáculo, perda de aderência em curva, etc.).

Princípio de funcionamento

O volante possui um sensor que permite ao sistema reconhecer o tipo de condução escolhido pelo motorista.

Há outros sensores, distribuídos pelo veículo, que permitem avaliar a sua trajetória real.

O sistema compara as manobras do condutor com a trajetória real do veículo e corrige esta última, se necessário, provocando a travagem de alguma(s) roda(s) e/ou recorrendo à potência do motor.

Controle de subesterçar

Este sistema otimiza a ação do ESP em caso de um subesterçar acentuado (perda de aderência do trem dianteiro).

Sistema antipatinação ASR

Este sistema destina-se a limitar a patinação das rodas de tração e a conservar a trajetória do veículo em situações de partida, de aceleração ou de desaceleração.

Princípio de funcionamento

Usando os sensores de rodas, o sistema continuamente mede e compara a velocidade das rodas motrizes e detecta derrapagem. Se uma roda começar a derrapar, o sistema freia aquela roda automaticamente até que a condução fique compatível com o nível de aderência sob a roda novamente.

O sistema também atua para ajustar o regime do motor à aderência possível ao piso, independentemente da pressão exercida no pedal do acelerador.

Anomalia de funcionamento

Quando o sistema detecta uma irregularidade de funcionamento, a luz indicadora



é exibida no painel de instrumentos. Quando isso acontece, os sistemas ESP e ASR são desativados.

Consulte uma Oficina Autorizada.

DISPOSITIVOS DE CORREÇÃO E DE AUXÍLIO À CONDUÇÃO (2/3)



Desativação da função ASR e ESP

- modo Normal;
- modo Sport;
- **Modo Sport +.**

Modo Normal

Esse é o modo padrão dos sistemas do motor, caixa de câmbio e veículo quando a ignição está ligada.

Modo Sport

Esse modo controla os ajustes operacionais do motor.

Pressione brevemente **1** para ativar esse modo.

A luz indicadora Sport acende no computador de bordo.

Modo Sport +

Esse modo controla os ajustes operacionais para:

- do motor;
- do sistema ESP e antipatinagem;

Esse modo desativa completamente os sistemas ESP e de controle de tração.

Pressione e mantenha pressionado **1** para ativar essa função.

A luz indicadora Sport no computador de bordo em conjunto com a luz indica-

dora  confirma se a função está ativada.

Os sistemas ESP e de controle de tração fornecem segurança adicional. Não é recomendado dirigir com a função desativada.

Reative essa função assim que possível pressionando **1**.

Indicador de troca de marcha sonoro

Essa função emite um sinal sonoro para informar que você precisa trocar de marcha.

O sinal sonoro avisa que você precisa engatar a marcha superior porque o motor já quase alcançou a velocidade de corte.



Recomendamos que você não use a particularidade Sport + se estiver dirigindo com o estepe colocado, pois isso desativa os sistemas ESP e de controle de tração.

DISPOSITIVOS DE CORREÇÃO E DE AUXÍLIO À CONDUÇÃO (3/3)

Auxílio à frenagem de emergência

Trata-se de um sistema complementar ao ABS que ajuda a reduzir as distâncias de parada do veículo.

Princípio de funcionamento

O sistema identifica uma situação de frenagem de urgência. Neste caso, o sistema de auxílio à frenagem desenvolve instantaneamente a sua máxima potência e pode ativar a regulação do ABS

A frenagem ABS mantém-se enquanto o pedal do freio não for liberado.

Acendimento das luzes de advertência

Estas luzes poderão acender em caso de forte desaceleração.

Anomalia de funcionamento

Quando o sistema detecta uma irregularidade de funcionamento, a luz indicadora  é exibida no painel de instrumentos. Consulte uma Oficina Autorizada.

Antecipação da frenagem

De acordo com o modelo do veículo, quando se solta rapidamente o pedal do acelerador, o sistema antecipa a frenagem para diminuir as distâncias de parada.

Casos particulares

Ao utilizar o regulador de velocidade:

- se utilizar o pedal de acelerador, ao aliviar a pressão no pedal, o sistema pode ser ativado;
- se não utilizar o pedal do acelerador, o sistema não será ativado.

Auxílio ao arranque em subida

Este dispositivo ajuda você a dar partida em subida. Ele impede que o veículo recue na partida, modulando a potência de frenagem quando você move o pé do freio para o acelerador.

Funcionamento do sistema

Ele funciona somente quando a alavanca de câmbio está em uma posição que não seja em ponto morto e quando o veículo está totalmente parado (pressão no pedal do freio).

O sistema retém o veículo durante, aproximadamente, 2 segundos. Em seguida, a força de travamento é aliviada (o veículo desliza em função da inclinação do plano).



O sistema de auxílio à partida em inclinação sempre impede que o veículo recue (por exemplo, em subidas muito íngremes).

O motorista pode, em qualquer caso, acionar o pedal do freio e, desta forma, impedir que o veículo recue.

A função de auxílio à partida em inclinação não deve ser usada por longos períodos; nessas circunstâncias, sempre use o pedal do freio.

Esta função não foi concebida para imobilizar o veículo de modo permanente.

Se necessário, utilize o pedal do freio para parar o veículo.

O motorista deve manter-se particularmente atento quando circular em pisos escorregadios ou pouco aderentes e/ou muito inclinados.

Perigo de ferimentos graves.

PRESSIONES DE ENCHIMENTO DE PNEUS

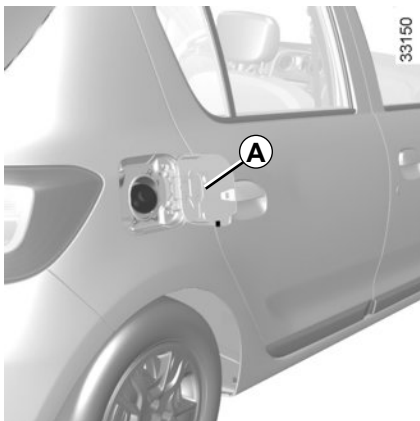

A pressão do pneu é indicada na etiqueta **A** situada na tampa do tanque de combustível.

As pressões de enchimento devem ser verificadas com pneus frios.

Caso a verificação das pressões não possa ser efetuada com os pneus **frios**, é necessário aumentar as pressões indicadas de **0,2 a 0,3 bar (3 PSI)**. **Jamais esvazie um pneu quente.**

(A)

(B)		(C)	(D)	(G)
		(E)	(F)	(G)
(B)		(C)	(D)	(G)
		(E)	(F)	(G)

37495

B: dimensão dos pneus que equipam o veículo.

C: pressão de enchimento dos pneus dianteiros (veículo sem carga)

D: pressão de enchimento dos pneus traseiros (veículo sem carga)

E: pressão de enchimento dos pneus dianteiros (veículo carregado)

F: pressão de enchimento dos pneus traseiros (veículo carregado)

G: pressão de enchimento do estepe.

Segurança dos pneus e montagem de correntes

Consulte a seção “Pneus” no manual do usuário para obter informações sobre as condições de manutenção e, conforme as versões, a possibilidade de montar correntes nos pneus do automóvel.



Se for necessário trocar os pneus, recomendamos que você sempre use pneus da mesma marca, tamanho, tipo e estrutura.

Estes devem: ser idênticos aos originais ou ser do tipo recomendado por uma oficina autorizada.

NÍVEL DE ÓLEO DO MOTOR: enchimento, abastecimento

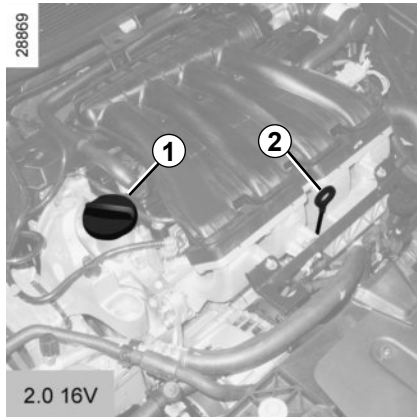

Enchimento/Abastecimento

O veículo deve estar em piso horizontal, com o motor parado e frio (por exemplo, antes da primeira partida do dia).

- Desaperte o bujão **1**;
- restabeleça o nível (para informação, a capacidade entre as marcas “mín.” e “máx.” da vareta **2** é de 1,5 a 2 litros, conforme o motor);
- aguarde cerca de 20 minutos para permitir que o óleo escorra;
- Verifique o nível o óleo com a vareta **2** (seguindo as instruções do manual do usuário).

Após ler o nível, tenha cuidado ao introduzir novamente a vareta até o bafente.

Não ultrapasse o nível «máx.» e não se esqueça de recolocar o bujão **1** e a vareta **2**.



Esvaziamento do motor: se você realizar o esvaziamento com o motor quente, tenha cuidado para não se queimar com o óleo.



Reabastecimento: atenção no momento de fazer enchimentos para não derramar óleo sobre as peças do motor (risco de incêndio). Não se esqueça de fechar corretamente o bujão; caso contrário, pode haver risco de incêndio provocado por projeção de óleo sobre as peças quentes do motor.

Esvaziamento do motor

Periodicidade

Consulte o manual de manutenção e garantia do seu veículo.

Capacidade de esvaziamento

Consulte o manual de manutenção e garantia do seu veículo.

Qualidade do óleo do motor

Consulte o documento de manutenção de seu veículo.



Não deixe o motor funcionando num local fechado: os gases do escapamento são tóxicos.



No momento das intervenções perto do motor, proceda com cuidado, pois pode estar quente. Além disto, o ventilador do motor pode entrar em funcionamento a qualquer instante.

Risco de ferimentos.

Em caso de descida anormal ou repentina do nível, consulte uma oficina autorizada.

IDENTIFICAÇÃO DO VEÍCULO

33293

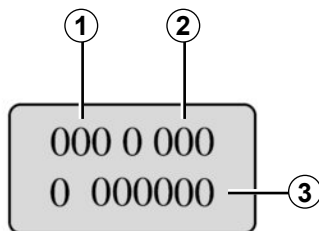

As indicações que figuram na placa do motor e o VIN devem ser mencionados em todas as suas cartas ou encomendas.

Placa de identificação do motor A

- 1 Tipo do motor
- 2 Índice do motor
- 3 Número do motor

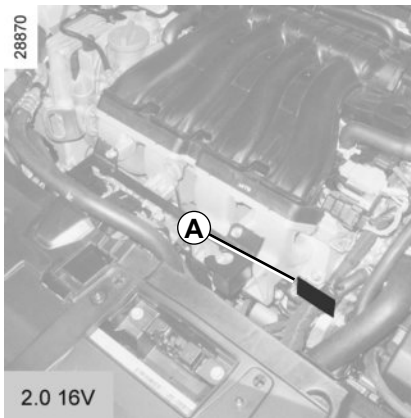

Identificação do veículo

Respeitando os padrões internacionais, seu veículo é identificado com um Número de Identificação do Veículo (VIN).

O VIN é uma combinação alfanumérica que identifica seu veículo usando informações codificadas no fabricante, especificações do modelo etc., além de um número que o diferencia de outros veículos do mesmo modelo.

É carimbado no piso, sob o banco dianteiro direito.

ESPECIFICAÇÕES DO MOTOR (1/2)

Versão	2.0 16V Flex
Tipo de motor (indicado na placa do motor)	F4R
Cilindrada (cm ³)	1.998
Diâmetro x curso (mm x mm)	82,7 x 93,0
Tipo de combustível Índice de Octano	Usa apenas gasolina tipo C, gasolina com aditivos ou etanol hidratado em qualquer proporção. O motor também pode usar gasolina pura com octanagem superior a 95. O tanque de partida a frio usa apenas gasolina tipo C ou especial.
Torque máximo (mkg / rpm) Gasolina - Etanol	19,5 - 20,2 / 4.000
Potência máxima do motor (kw (cv) / rpm) Gasolina - Etanol	105 - 109 (143 - 148) / 5.750
Velas	Use somente as velas de ignição especificadas para o motor do seu veículo, conforme indicação na etiqueta fixada no interior do compartimento do motor; se necessário, entre em contato com uma oficina autorizada. A montagem de velas não especificadas pode provocar a deterioração do motor.
Troca de marchas sugeridas	Siga as indicações do painel de instrumentos.
Limite de ruído máximo (1) (dB(A) / rpm)	90,0 / 4.312
Emissões de CO em ponto morto (%)	< 0,2
Velocidade angular do motor em ponto morto (rpm)	750 +/- 50
Avanço inicial da ignição (graus)	7,8 +/- 0,2

(1) Este veículo está em conformidade com a legislação atual relativa à poluição sonora de veículos motorizados.

ESPECIFICAÇÕES DO MOTOR (2/2)

Versão	2.0 16V
Tipo de motor (indicado na placa do motor)	F4R
Cilindrada (cm ³)	1.998
Tipo de combustível Índice de Octano	É essencial que você use apenas gasolina sem chumbo com a octanagem indicada na etiqueta situada na tampa do tanque de combustível (em caso de dúvidas, entre em contato com uma oficina autorizada).
Torque máximo (Nm / rpm)	198 / 4.000
Potência máxima (cv / rpm)	145 / 5.750
Velas	Use somente as velas de ignição especificadas para o motor do seu veículo, conforme indicação na etiqueta fixada no interior do compartimento do motor; se necessário, entre em contato com uma oficina autorizada. A montagem de velas não especificadas pode provocar a deterioração do motor.
Troca de marchas sugeridas	Siga as indicações do painel de instrumentos.

DIMENSÕES (em metros)

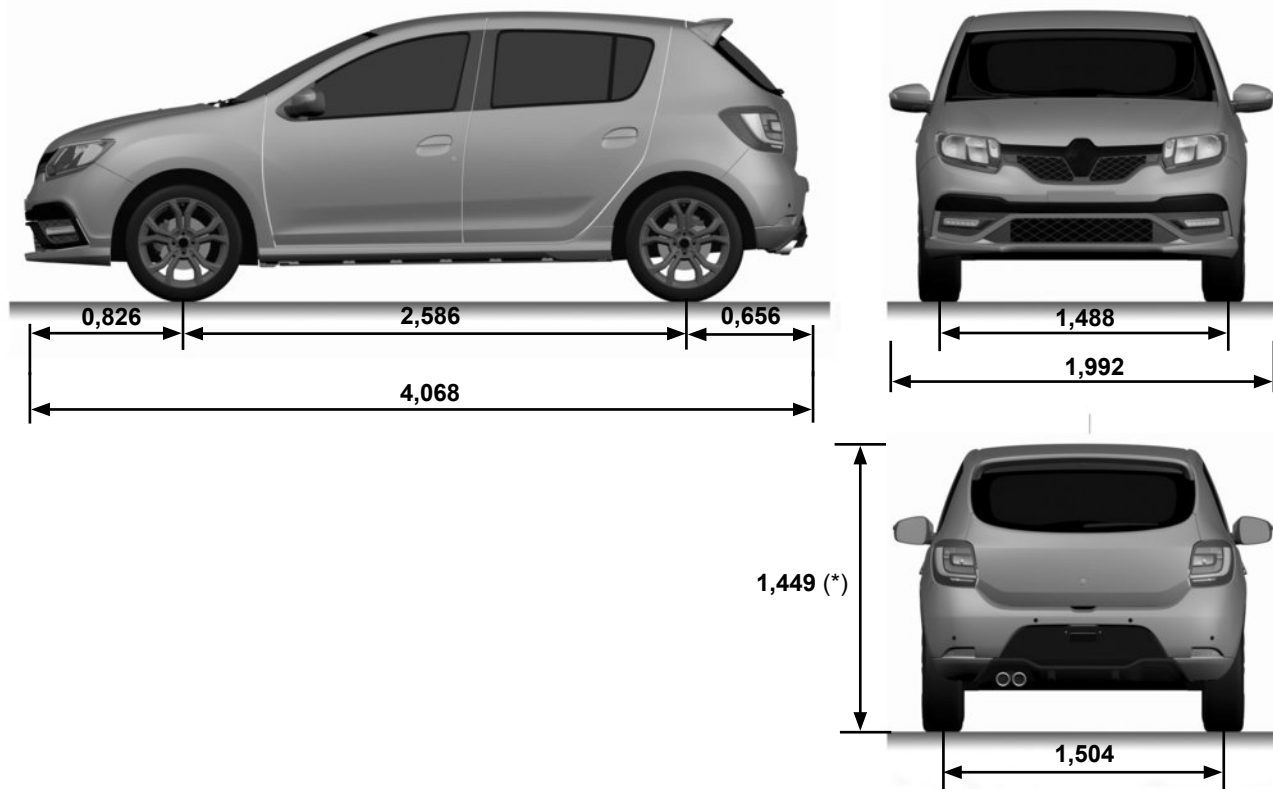

37490

(*) à vácuo

PESOS (em kg)

Os pesos indicados se referem a um veículo básico e sem opcionais: eles podem variar conforme o equipamento de seu veículo. Consulte uma Oficina Autorizada.

Versões	2.0 16 V Flex – 2.0 16 V
POM (peso em ordem de marcha) sem motorista	1.162
PMAC (Peso máximo autorizado em carga)	1.605
Massa máxima para reboque	não autorizado
Carga admitida no bagageiro do teto	não autorizado

RENAULT S.A.S. SOCIÉTÉ PAR ACTIONS SIMPLIFIÉE AU CAPITAL DE 533 941 113 € - 13-15, QUAI LE GALLO
92100 BOULOGNE-BILLANCOURT R.C.S. NANTERRE 780 129 987 — SIRET 780 129 987 03591 - TÉL. : 0810 40 50 60

NC 1182-3 - 99 91 004 15R - 09/2016 - Edition brésilienne



9 9 1 0 0 4 1 5 R

ZG